

Sonoff POW Elite Wifi relé s funkcí měření proudu a spotřeby energie POWR316, POWR316D, POWR320, POWR320D

Návod k obsluze



POW Elite

Popis produktu

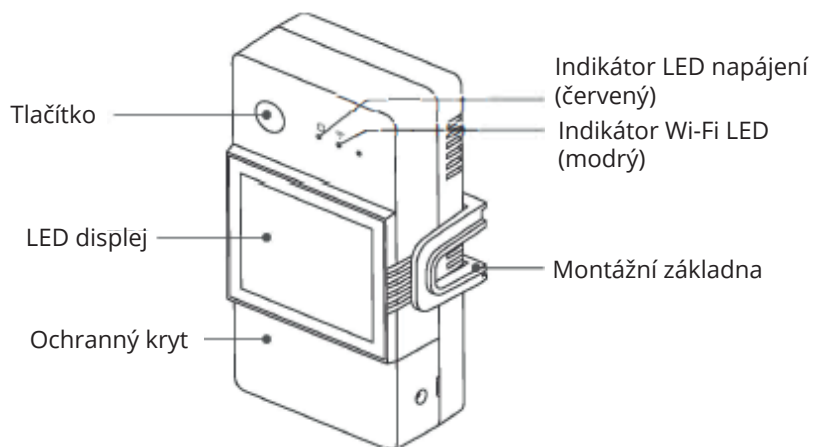

- ⓘ Jednotka váží méně než 1 kg.
Doporučená výška instalace je maximálně 2 m.

Pokyny ke stavu indikátoru LED Wi-Fi

Stav indikátoru LED	Pokyny pro stav
Modrý indikátor LED bliká (jedno dlouhé a dvě krátká bliknutí)	Režim párování
Modrý indikátor LED nezhasíná	Zařízení je v režimu online.
Modrý indikátor LED jednou rychle blikne	Nepodařilo se připojit ke směrovači.
Modrý indikátor LED dvakrát rychle blikne	Připojení ke směrovači, ale nelze se připojit k serveru.
Modrý indikátor LED třikrát rychle blikne	Aktualizace firmwaru

Vlastnosti produktu

POW Origin/Elite je inteligentní spínač s monitorováním spotřeby, který dokáže v reálném čase sledovat proud, napětí, výkon a kumulovanou spotřebu energie domácích spotřebičů. Manuální ovládání lze provádět přímo na rozhraní aplikace.



Vzdálený ovládání



Měření výkonu



Ochrana proti přetížení



Sdílení s rodinou



Režim Inching



Kontrola hlas



Časový plán



Ovládání přes LAN



Smart Scene



Zobrazit (POW Elite)

Instalace zařízení

1. Vypnutí napájení

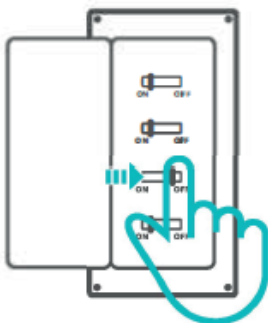

⚠ Instalaci a údržbu jednotky svěřte odbornému elektrikáři. Abyste předešli nebezpečí úrazu elektrickým proudem, nemanipulujte s žádným připojením ani se nedotýkejte svorkovnice, když je přístroj zapnutý!

2. Pokyny pro zapojení

Odstraňte ochranný kryt.

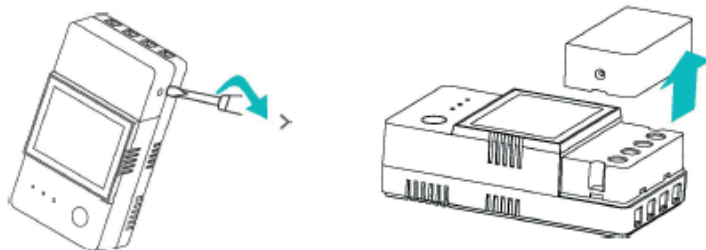

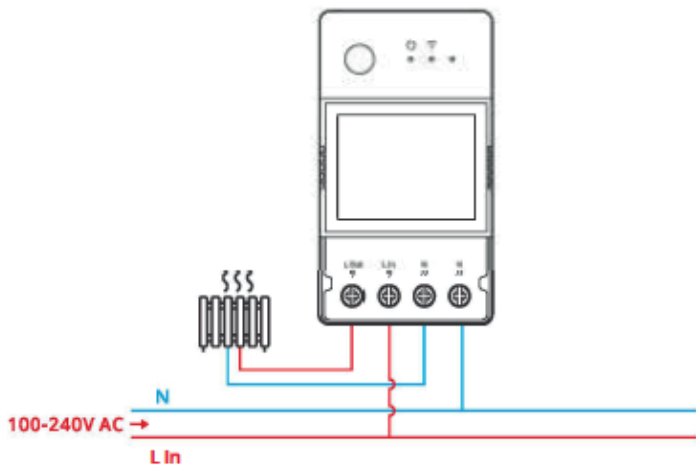

⚠ Zkontrolujte, zda jsou všechny kabely správně připojeny.

Montáž na 35mm lištu

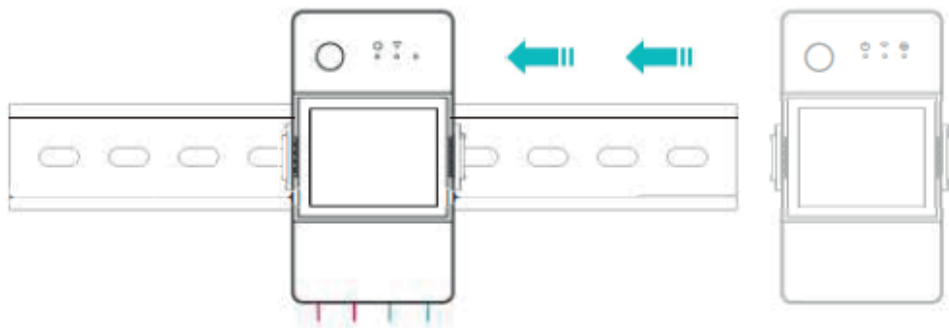

Nejprve upevněte vodící lištu v místě, kde má být jednotka instalována, a poté nasuňte držák základny jednotky na stranu vodící lišty.

Stáhněte si aplikaci eWeLink



Android™ & iOS

Metoda párování

1. Párování s eWeLink

Zapněte napájení.

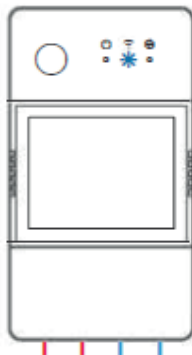

Při prvním použití přejde zařízení po zapnutí do režimu párování Bluetooth. Indikátor LED Wi-Fi se mění v cyklu dvou krátkých a jednoho dlouhého bliknutí.

- ⓘ Pokud se zařízení do 3 minut nespáruje, ukončí režim párování Bluetooth. Pokud si přejete provést spárování, stiskněte a podržte tlačítko po dobu přibližně 5 s, dokud se indikátor Wi-Fi LED nezmění v cyklu dvou krátkých a jednoho dlouhého bliknutí.



Přidejte zařízení.

Metoda 1: Párování Bluetooth



Klepněte na "+" a vyberte "Bluetooth Pairing" a poté postupujte podle pokynů v aplikaci.

Metoda 2: Naskenujte kód QR.



V režimu párování klepněte na "Skenovat QR kód" a přidejte zařízení naskenováním QR kódu na zadní straně zařízení.

2. Nastavení bez frustrace (FFS) společnosti Amazon

Použitelná situace: Účet, který používáte k nákupu tohoto zařízení na Amazon.com, je stejný jako účet, který používáte k přihlášení do chytrého reproduktoru (s odznakem Certified for Humans).

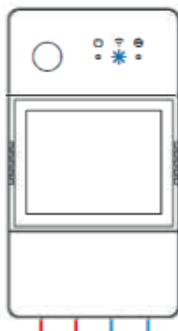

Zapněte zařízení, ve výchozím nastavení přejde do režimu párování FFS (indikátor LED Wi-Fi bliká v cyklu: dvě krátká a jedno dlouhé bliknutí).

Když se asi 1-2 minuty po zapnutí ozve zpráva "New plug found" (Nová zástrčka nalezena), obnovte seznam zařízení v aplikaci Alexa a uvidíte, že zařízení bylo úspěšně přidáno.



<https://sonoff.tech/product-review/tutorial/works-with-alexa-i-nstruction-guide/>

1. Zařízení ukončí režim párování FFS, pokud nedojde ke spárování do 3-5 minut. Pokud je třeba znovu vstoupit do režimu párování, stiskněte a podržte tlačítko zařízení po dobu přibližně 5s, dokud indikátor Wi-Fi LED dvakrát krátce a jednou dlouze neblikne, a poté jej uvolněte.
2. Pokud se zařízení nepodaří spárovat prostřednictvím režimu párování FFS po delší dobu, spárujte zařízení metodou (1) (párování prostřednictvím aplikace eWelink).
3. Metodu párování FFS lze použít pouze k přidání zařízení do aplikace Alexa.
4. Pokud chcete toto zařízení synchronizovat mezi aplikací eWelink a Alexa, propojte účty eWelink a Alexa, naskenujte QR kód nebo zadejte adresu URL a zkontrolujte pokyny pro propojení účtů.

Specifikace

Model	POWR316, POWR320,POWR316D, POWR320D
Vstup	POWR316, POWR316D: 100-240V - 50/60Hz 16A Max POWR320, POWR320D: 100-240V - 50/60Hz 20A Max
Výstup	POWR316, POWR316D: 100-240V - 50/60Hz 16A Max POWR320, POWR320D: 100-240V - 50/60Hz 20A Max
Wi-Fi	IEEE 802.11 b/g/n 2.4GHz
Velikost obrazovky LED	POWR316D, POWR320D: 43x33mm
Podporované systémy	Android & iOS
Provozní teplota	10T40 (-10°C ~ 40°C)
Provozní vlhkost	5-95 % relativní vlhkosti, nekondenzující
Povlakový materiál	PCV0
Rozměry	POWR316, POWR320: 98x54x27.5 mm POWR316D, POWR320D: 98x54x31 mm
Vysokonapěťový připojovací kabel	POWR316, POWR316D: 1.0mm ² do 4.0mm ² POWR320, POWR320D: 1.5mm ² do 6.0mm ²
Jmenovitý impuls	2500V
Poznámka	Externí předjištění s jističem max. C 20A v přívodním vedení, nutné za všech okolností.

Řízení sítě LAN

Komunikační metoda, která umožňuje přímé ovládání zařízení bez použití cloudu, což vyžaduje připojení smartphonu a zařízení ke stejné WIFI.

Oznámení o provozu, záznamy o provozu, aktualizace firmwaru, inteligentní scény, sdílení zařízení a mazání zařízení nejsou podporovány, pokud není k dispozici připojení k externí síti.

Přepínání sítí

V rozhraní "Nastavení zařízení" aplikace eWelink vyberte možnost "Nastavení Wi-Fi" a proveďte změnu.

Obnovení továrního nastavení

Odstranění zařízení v aplikaci eWelink znamená obnovení továrního nastavení.

Nejčastější problémy

Nepodaří se spárovat zařízení Wi-Fi s aplikací eWelink.

1. Zkontrolujte, zda je zařízení v režimu párování. Po třech minutách neúspěšného párování zařízení automaticky ukončí režim párování.

2. Povolte služby určování polohy a povolte určování polohy. Před výběrem sítě Wi-Fi povolte služby určování polohy a povolte určování polohy. Informace o povolení polohy slouží k získání seznamu sítí Wi-Fi. Pokud klepnete na tlačítko zakázat, nebude možné přidávat zařízení.

3. Ujistěte se, že síť Wi-Fi pracuje v pásmu 2,4 GHz.

4. Ujistěte se, že jste zadali správný identifikátor SSID sítě Wi-Fi a heslo bez speciálních znaků. Špatné heslo je velmi častým důvodem neúspěšného párování.

5. Zařízení by mělo být blízko směrovače, abyste během párování dosáhli dobrých podmínek přenosového signálu.

Zařízení Wi-Fi je v režimu offline. Následující problémy zkontrolujte podle stavu indikátoru LED Wi-Fi:

Indikátor LED bliká jednou za 2 s, což znamená, že se nedaří navázat spojení se směrovačem.

1. Je možné, že jste zadali nesprávný identifikátor SSID a heslo Wi-Fi.

2. Ujistěte se, že SSID a heslo Wi-Fi neobsahují speciální znaky, např. Hebrejské nebo arabské znaky. Náš systém tyto znaky nerozpozná.

3. Možná má váš směrovač nižší kapacitu operátora.

4. Možná je síla Wi-Fi slabá, směrovač je příliš daleko od zařízení nebo může být mezi směrovačem a zařízením nějaká překážka, která blokuje přenos signálu.

Indikátor LED dvakrát blikne, což znamená, že se připojení k serveru nezdařilo.

1. Zkontrolujte, zda připojení k internetu funguje. K připojení k internetu můžete použít telefon nebo počítač, a pokud se přístup nezdaří, zkontrolujte připojení k internetu.

2. Může se stát, že váš směrovač má nízkou nosnou kapacitu a počet zařízení připojených ke směrovači přesahuje jeho maximální počet. Zkontrolujte, jaký maximální počet zařízení může váš směrovač podporovat. Pokud váš směrovač překračuje daný počet, odstraňte některá zařízení nebo si kupte větší směrovač a zkuste to znovu.